

F 34 51 215

Sonnenschutzfolie für Seiten- und Heckscheibe
Die Einbauanleitung ist dem Kunden auszuhändigen

Installation instructions

Anti-glare film for side and rear windows
These installation instructions are to be given to the customer

Instructions de montage

Film solaire pour vitres latérales et lunette arrière
La présente notice est à remettre au client.

Montagehandleiding

Zonwerend folie voor zijruiten en achterraut
Deze montagehandleiding moet aan de klant worden overhandigd

Monteringsanvisning

Solskyddsfolie för sido- och bakruta
Monteringsanvisningen skall lämnas till kunden

Istruzioni per il montaggio

Foglio parasole per cristalli laterali e lunotto posteriore
Istruzioni di montaggio da consegnare al cliente

Instrucciones de montaje

Lámina de protección solar para las lunas laterales y la luneta trasera
Entregar al cliente estas instrucciones para el montaje

Instruções de montagem

Lâmina para-sol para os vidros laterais e o óculo traseiro????

Anforderungen an den Arbeitsplatz

Ein geschlossener, staubfreier und gut ausgeleuchteter Raum, ggf. Fußboden leicht anfeuchten.
Möglichst wenig Personen im Arbeitsbereich.

Voraussetzungen

Staub- und flusenfreie Kleidung tragen.

Sonnenschutzfolie nur mit sauberen, öl- und fettfreien Händen anfassen.

Vor dem Anfassen der Sonnenschutzfolie die Hände mit sauberem Wasser benetzen.

Fahrzeug innen und außen reinigen.

Sonnenschutzfolie nicht in der kalten Jahreszeit einbauen, ggf. Fahrzeug in einer geheizten Halle abstellen.

Aufkleber und Kleberreste von Seiten- und Heckscheibe entfernen.

Alle Fahrzeugteile, die durch Scheibenreinigungsmittel oder Seifenlösung beschädigt werden könnten, sind abzudecken (z.B. Lederpolsterung, Sitze, Verkleidungen usw.).

Die Folien gegen das Licht halten und auf Falten, Knicke, Risse oder sonstige Beschädigungen prüfen.
Beschädigte Folien dürfen nicht eingebaut werden.

Allgemeine Hinweise

Zum Schneiden der Sonnenschutzfolie nur das Spezialmesser der Fa. Olfa, stainless steel, mit einer scharfen Klinge verwenden.

Vor der Benutzung der Rakel, Sonnenschutzfolie mit Seifenlösung einsprühen oder Rakel anfeuchten.

Sonnenschutzfolie nur gerollt lagern und keine Gegenstände auf die Sonnenschutzfolie legen.

Es können nach der Montage kleinere Blasen unter der Sonnenschutzfolie auftreten, die aber von selbst ausdunsten.

Inhaltsverzeichnis

Kapitel	Seite
1 Vorausgehende Arbeiten	4
2 Bewegliche Seitenscheibe reinigen	4
3 Sonnenschutzfolie der beweglichen Seitenscheibe einbauen	5
4 Feste Seitenscheibe reinigen	7
5 Sonnenschutzfolie der festen Seitenscheibe einbauen	7
6 Sonnenschutzfolie der festen Seitenscheibe hinten einbauen	7
7 Heckscheibe außen reinigen	8
8 Sonnenschutzfolie der Heckscheibe schneiden	8
9 Heckscheibe innen reinigen	9
10 Sonnenschutzfolie der Heckscheibe einbauen	9
11 Sonnenschutzfolie reinigen	10

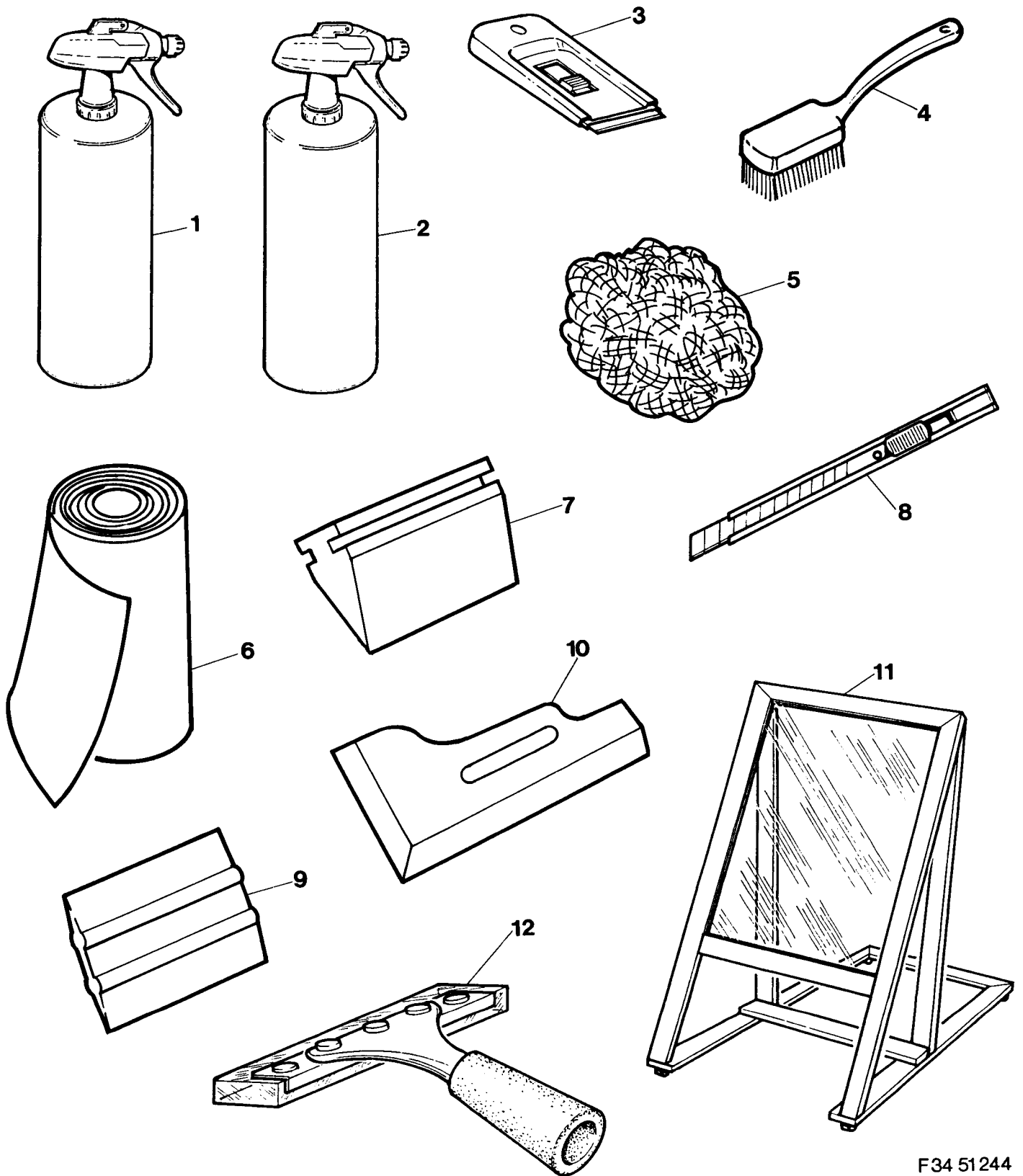

F34 51244

- | | | | |
|---|---|----|--|
| 1 | Sprühflasche mit Scheibenreiniger (z. B. Sidolin) | 7 | Gummirakel |
| 2 | Sprühflasche mit destilliertem Wasser und Seifenmittel (z. B. Neutralseife) | 8 | Spezialmesser (Olfa cutter, stainless steel) |
| 3 | Glasschaber | 9 | Plastikrakel |
| 4 | Reinigungsbürste | 10 | Fünfwegewerkzeug |
| 5 | Grober Plastikschwamm (Netzgewebe) | 11 | Trimboard |
| 6 | Saugfähiges, flusenfreies Papier | 12 | Prorakel |

1. Vorausgehende Arbeiten

Scheibenreinigungsmittel (z.B. Sidolin) in einer Sprühflasche bereitstellen.

Destilliertes Wasser mit einem Seifenmittel (z.B. Neutralseife) im Verhältnis von 1:20 mischen und in einer Sprühflasche bereitstellen.

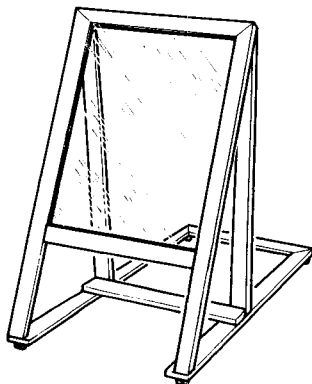

F 34 51 216

Scheibe des Trimboards mit Scheibenreinigungsmittel einsprühen und mit der Gummirakel abziehen. Scheibe mit Seifenlösung einsprühen.

2. Bewegliche Seitenscheiben reinigen

Sonnenschutzfolie der beweglichen Seitenscheibe mit der Schutzfolie nach oben (Kennzeichnung) auf das Trimboard legen und mit Seifenlösung einsprühen.

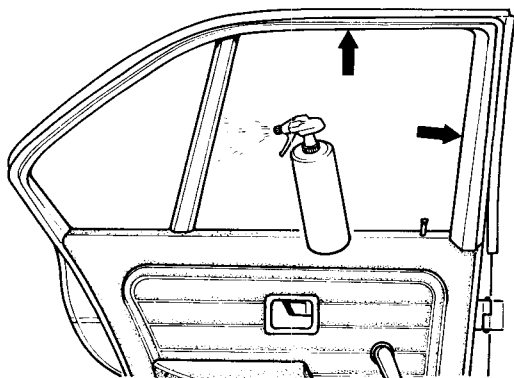

F 34 51 217

Seitenscheibe herunterdrehen. Fensterführungen mit Seifenlösung einsprühen.

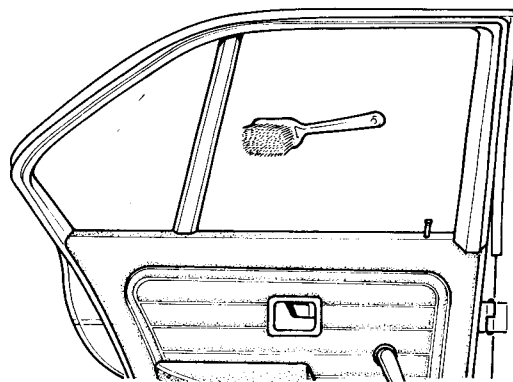

F 34 51 218

Fensterführung gründlich mit der Reinigungsbürste reinigen und mit Seifenlösung ausspülen.

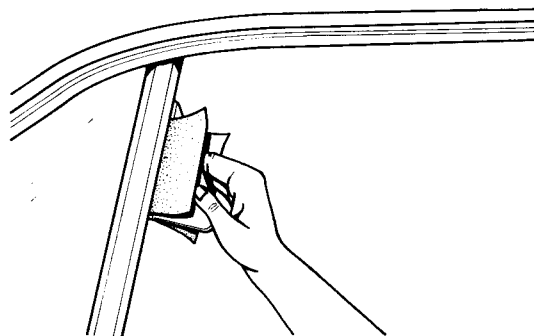

F 34 51 219

Feuchtigkeit mit Papier und Gummirakel aus der Fensterführung entfernen.

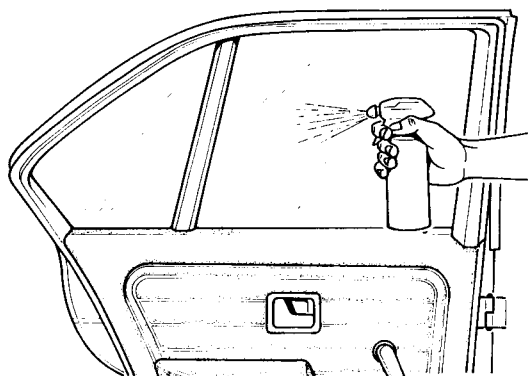

F 34 51 220

Seitenscheibe hochdrehen und mit dem Scheibenreinigungsmittel einsprühen.

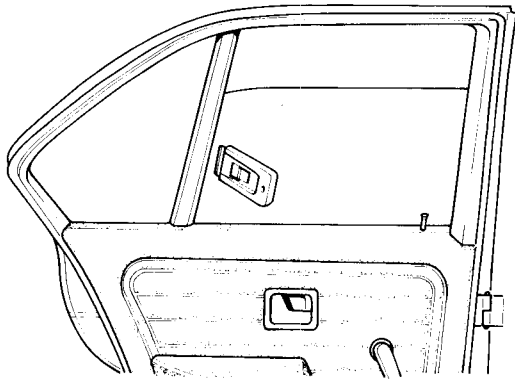

F3451221

Seitenscheibe mit dem scharfen Glasschaber reinigen. Mit dem Glasschaber nur in einer Richtung, über die Seitenscheibe zum Scheibenrand hin schaben.

Anschließend die Seitenscheibe ca. 20 mm herunterdrehen.

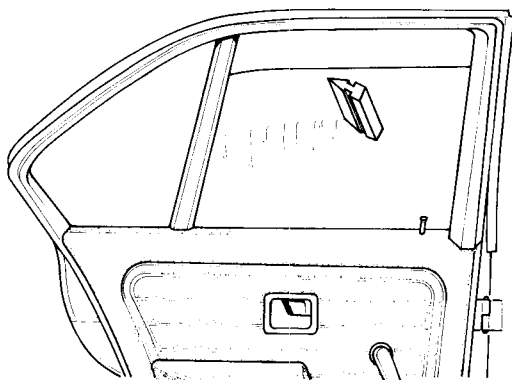

F3451222

Seitenscheibe mit der Seifenlösung einsprühen. Gummirakel am oberen Rand ansetzen und die Seifenlösung mit horizontalen Bewegungen abziehen. Jede Arbeitsfolge mit der Gummirakel sollte den Wasserrand der vorherigen Arbeitsfolge entfernen.

3. Sonnenschutzfolie der beweglichen Seitenscheibe einbauen

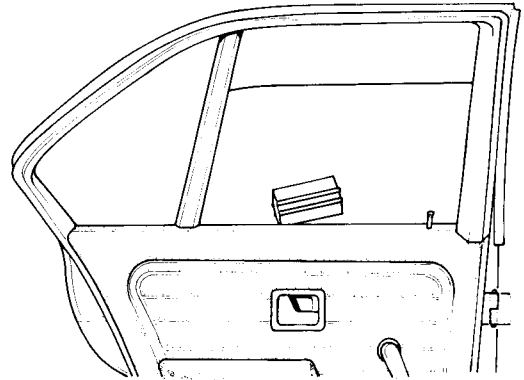

F3451223

Nur 3er Modelle

Mit der Plastikrakel den Dichtgummi der beweglichen Seitenscheiben nach unten drücken.

Hinweis

Der Dichtgummi biegt sich nach mehrmaligem Herauf- und Herunterdrehen der Seitenscheibe wieder in seine ursprüngliche Lage.

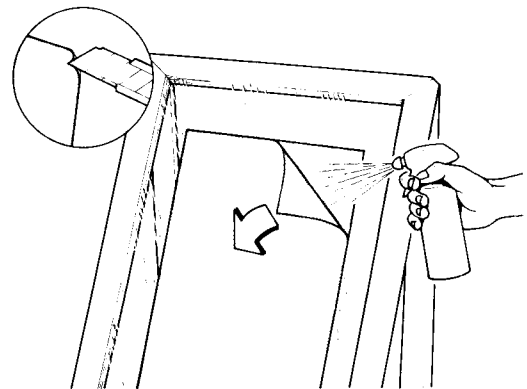

F3451224

Alle Modelle

Seifenlösung von der Sonnenschutzfolie mit der Gummirakel abstreifen.

ACHTUNG

Nach dem Lösen der Schutzfolie die Sonnenschutzfolie sofort mit Seifenlösung einsprühen.

Schutzfolie mit der Klinge des Spezialmessers von der Sonnenschutzfolie lösen. Schutzfolie ca. 2/3 von oben nach unten abziehen. Während des Abziehens die Sonnenschutzfolie mit Seifenlösung einsprühen. Hände mit Wasser anfeuchten und Sonnenschutzfolie vom Trimboard abnehmen.

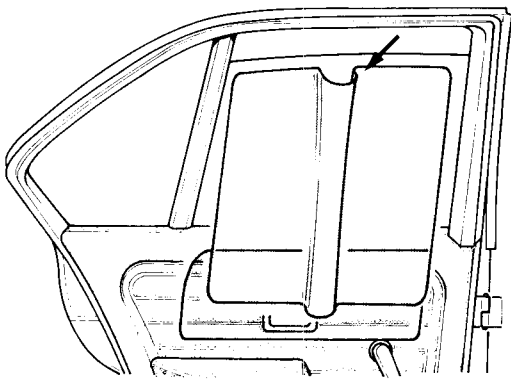

F34 51 225

Sonnenschutzfolie leicht in der Senkrechten biegen (Pfeil) und am oberen Rand der Seitenscheibe ansetzen. Die Sonnenschutzfolie gleichmäßig zu den Aussenrändern der Seitenscheibe schieben.

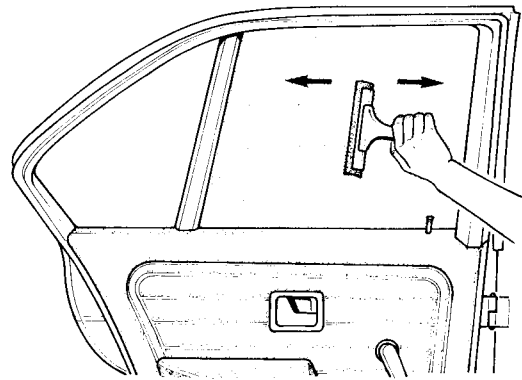

F34 51 227

Sonnenschutzfolie mit Seifenlösung einsprühen. Prorakel kräftig anpressen und die Seifenlösungsreste zwischen Sonnenschutzfolie und Seitenscheibe ausstreichen.

ACHTUNG

Seitenscheibe je nach Außentemperatur 3 – 5 Tage nicht öffnen.

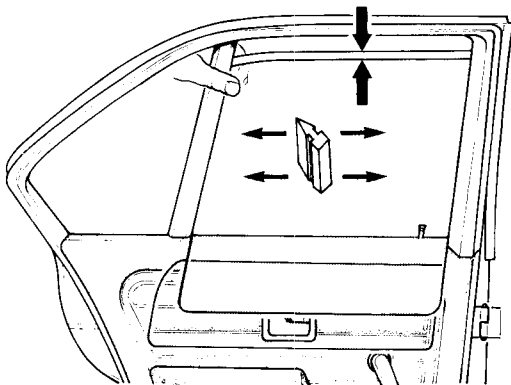

F34 51 226

Sonnenschutzfolie so ausrichten, daß der Abstand zum oberen Scheibenrand ca. einen Millimeter beträgt.

Sonnenschutzfolie leicht festhalten, Gummirakel am oberen Rand ansetzen und die Seifenlösung mit horizontalen Bewegungen austreiben.

Jede Arbeitsfolge mit der Gummirakel sollte den Wasserrand der vorherigen Arbeitsfolge entfernen. Seitenscheibe schließen.

Sonnenschutzfolie mit Schutzfolie anheben und Seitenscheibe gut einsprühen. Schutzfolie abziehen und Sonnenschutzfolie andrücken.

Seifenlösung mit der Gummirakel austreiben.

Hinweis

Muß die Sonnenschutzfolie noch einmal abgelöst werden (Schmutz zwischen Folie und Seitenscheibe, Folie verschoben), Sonnenschutzfolie lösen und sofort mit Seifenlösung einsprühen.

Ist die Sonnenschutzfolie verschoben, muß sie ganz abgelöst werden.

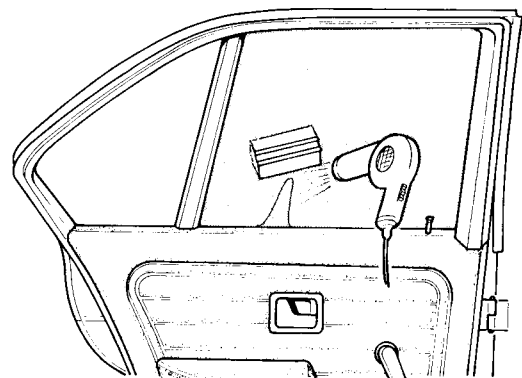

F34 51 228

Sollten sich unter der Sonnenschutzfolie Feuchtigkeitsfinger bilden, können diese mit einem Werkstattfön und der feuchten Plastikrakel ausgestrichen werden.

ACHTUNG

Ein Werkstattfön mit einer Leistung von 2000 W darf höchstens auf Stufe 2 eingestellt werden.

4. Feste Seitenscheibe reinigen.

Trimboard mit Seifenlösung einsprühen und Sonnenschutzfolie der festen Seitenscheibe mit der Schutzfolie (Kennzeichnung nach oben) auf das Trimboard legen und mit Seifenlösung einsprühen.

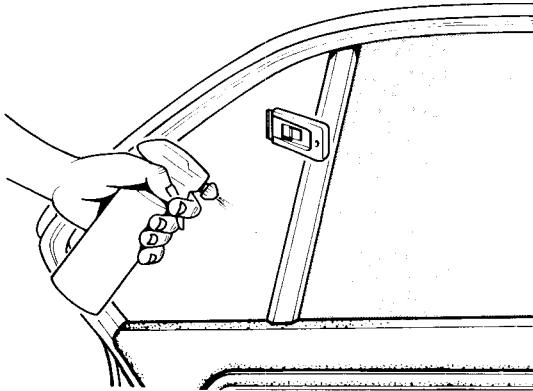

F3451229

Feste Seitenscheibe mit dem Scheibenreinigungsmittel einsprühen und mit dem Glasschaber reinigen. Seifenlösung auf die Seitenscheibe sprühen und mit der Gummirakel abziehen.

5. Sonnenschutzfolie der festen Seitenscheibe einbauen

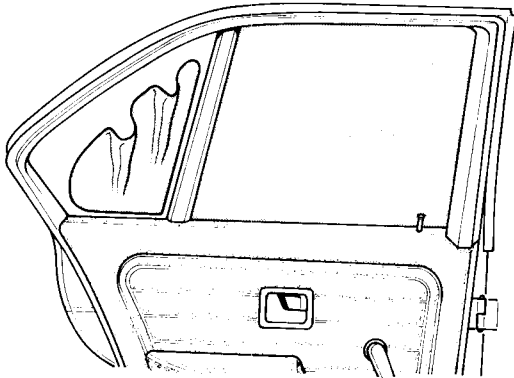

F3451230

Schutzfolie mit dem Spezialmesser lösen, abziehen und Sonnenschutzfolie sofort einsprühen. Sonnenschutzfolie am Fenstersteg ansetzen, ausrichten und zum Scheibenrand hin andrücken. Mit der Gummirakel die Seifenlösung zwischen Sonnenschutzfolie und Seitenscheibe ausstreichen.

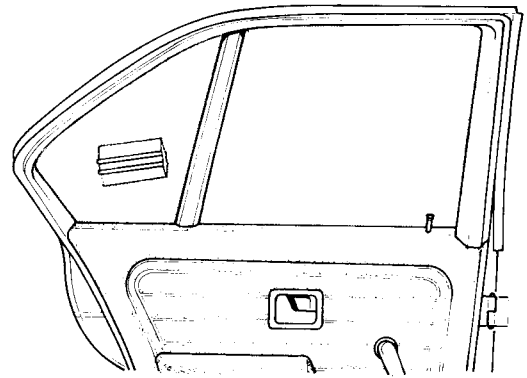

F 34 51231

Mit der feuchten Plastikrakel Seifenlösungsreste ausstreichen.

6. Sonnenschutzfolie der festen Seitenscheibe hinten einbauen

Nur 3er Touring

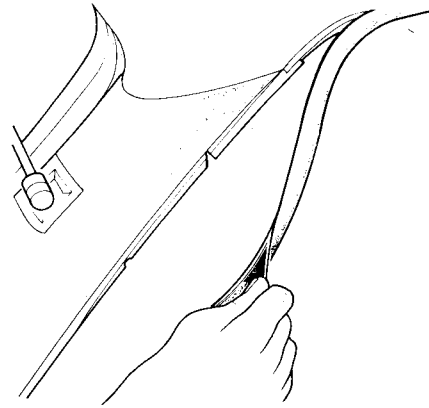

F3451232

Bei der hinteren festen Seitenscheibe muß die Gummiverkleidung ausgebaut werden. Der Einbau der Sonnenschutzfolie in gleicher Weise durchführen wie bei der Seitenscheibe.

7. Heckscheibe außen reinigen

Trimboard mit Seifenlösung einsprühen und Sonnenschutzfolienteile der Heckscheibe mit der Schutzfolie (Kennzeichnung nach oben) auf das Trimboard legen und mit Seifenlösung einsprühen.

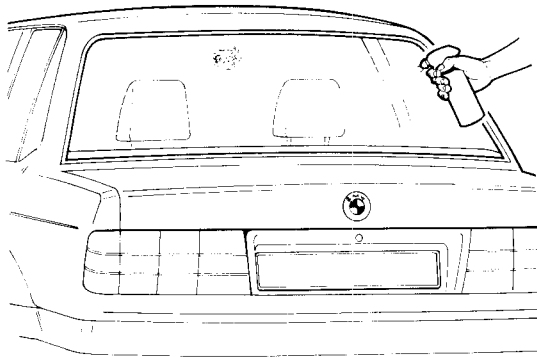

F 34 51 233

Heckscheibe mit Scheibenreinigungsmittel einsprühen und mit dem groben Plastikschwamm gründlich reinigen.

Heckscheibe mit der Gummirakel abziehen und mit Seifenlösung einsprühen.

8. Sonnenschutzfolie der Heckscheibe schneiden

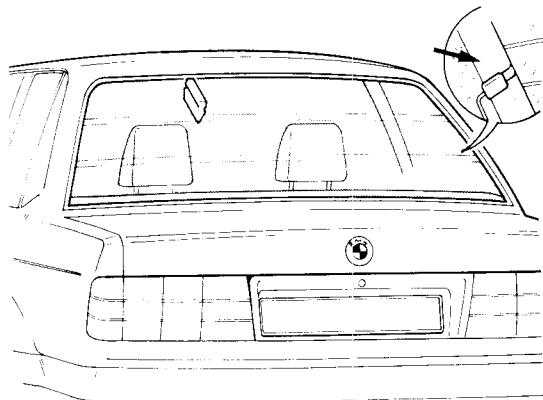

F 34 51 234

Ausser 3er Touring

Sonnenschutzfolie mit der Schutzfolie (Kennzeichnung nach oben) überlappend von unten nach oben auf die Heckscheibe aussen auflegen. Mit der Gummirakel die Seifenlösung zwischen Sonnenschutzfolie und Heckscheibe austreichen.

Kann man die Anschlüsse der Heckscheibenheizung und die Heizleiter durch die Sonnenschutzfolie nicht erkennen, Werkstattleuchte ins Fahrzeug legen.

Anschlüsse der Heckscheibenheizung (Pfeil) mit dem Spezialmesser ausschneiden.

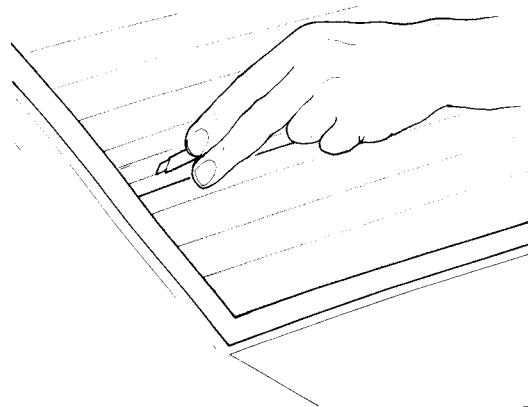

F 34 51 235

Überlappende Sonnenschutzfolienteile entlang der Heizleiter mit der scharfen Klinge des Spezialmessers in einem Schnitt schneiden.

Hinweis

Muß beim Schneiden die Klinge abgesetzt werden, Klinge wieder genau im Schnitt ansetzen.

Genügend Druck auf die Klinge ausüben, damit beide Folienteile mit einem Schnitt durchtrennt werden. Nach jedem Schnitt das vordere Klingenteil abbrechen.

ACHTUNG

Sonnenschutzfolie nur mit einer scharfen Klinge schneiden, ggf. vor dem Schneiden das vordere Klingenteil abbrechen.

Folienreste abnehmen.

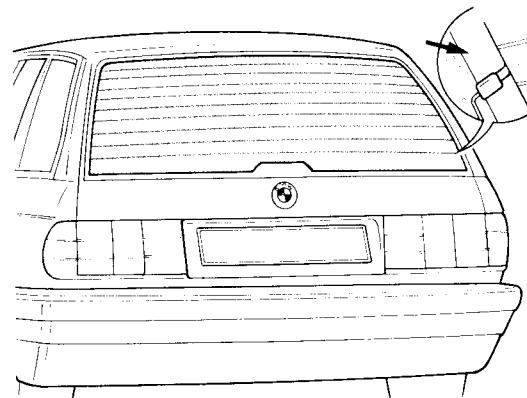

F 34 51 236

Nur 3er Touring

Sonnenschutzfolie mit der Schutzfolie (Kennzeichnung nach oben) auf die Heckscheibe legen. Seifenlösung zwischen Sonnenschutzfolie und Heckscheibe austreichen.

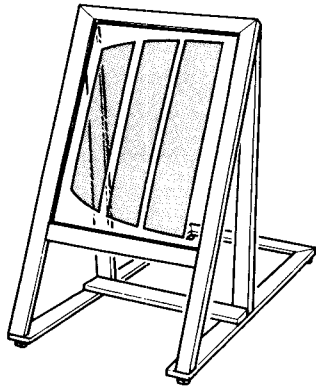

F 34 51 237

Alle Modelle

Trimboard mit Seifenlösung einsprühen und Sonnenschutzfolienteile mit der Schutzfolie (Kennzeichnung nach oben) auf das Trimboard legen und mit Seifenlösung einsprühen.

9. Heckscheibe innen reinigen

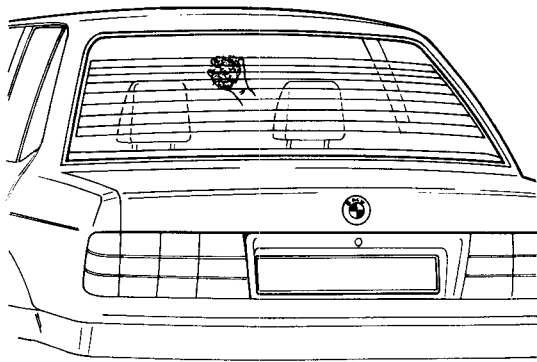

F 34 51 238

Heckscheibe mit Scheibenreiniger von innen einsprühen und mit dem groben Plastschwamm reinigen.

Hinweis

Besonders die Ecken und entlang der Heizleiter reinigen.

Heckscheibe mit der Gummirakel abziehen, mit Seifenlösung einsprühen und erneut mit der Gummirakel abziehen.

10. Sonnenschutzfolie der Heckscheibe einbauen

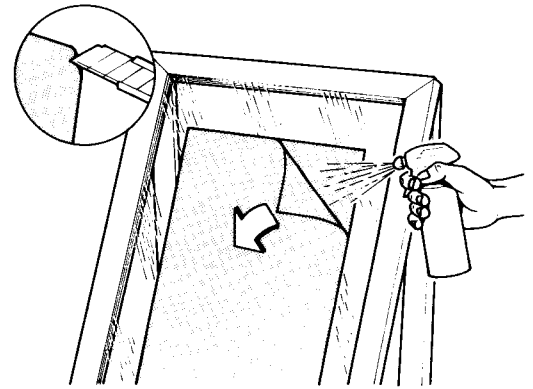

F 34 51 224

Seifenlösung von der Sonnenschutzfolie mit der Gummirakel abstreifen.

ACHTUNG

Nach dem Lösen der Schutzfolie die Sonnenschutzfolie sofort mit Seifenlösung einsprühen.

Schutzfolie mit der Klinge des Spezialmessers von der Sonnenschutzfolie oben lösen. Schutzfolie abziehen. Während des Abziehens, die Sonnenschutzfolie mit Seifenlösung einsprühen.

Hände mit Wasser anfeuchten und Sonnenschutzfolie vom Trimboard abnehmen.

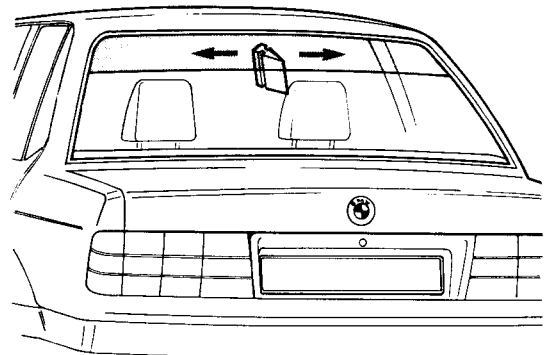

F 34 51 239

Ausser 3er Touring

Sonnenschutzfolie am oberen Scheibenrand ansetzen und andrücken. Sonnenschutzfolie festhalten und mit der Gummirakel die Seifenlösung austreichen. Restliche Seifenlösung mit der feuchten Plastikrakel zum Rand hin austreichen.

Hinweis

Sollte die Sonnenschutzfolie nach dem Austreichen nicht mehr richtig sitzen, Folie an einem Ende lösen und sofort mit Seifenlösung einsprühen. Sonnenschutzfolie von beiden Seiten her lösen.

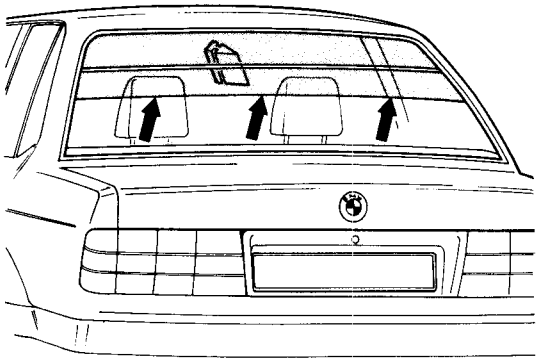

F34 51240

An der mittleren Sonnenschutzfolie die Schutzfolie abziehen und sofort die Sonnenschutzfolie einsprühen.

Hände anfeuchten und Sonnenschutzfolie vom Trimboard abnehmen.

Mittlere Sonnenschutzfolie an der Heckscheibe ansetzen und von unten gegen die obere schieben.

Sonnenschutzfolie festhalten und mit der Gummirakel von der Mitte aus, zuerst entlang der Naht, die Seifenlösung ausstreichen. Restliche Seifenlösung mit der feuchten Plastikrakel zum Rand hin ausstreichen.

Untere Sonnenschutzfolie in gleicher Weise einbauen.

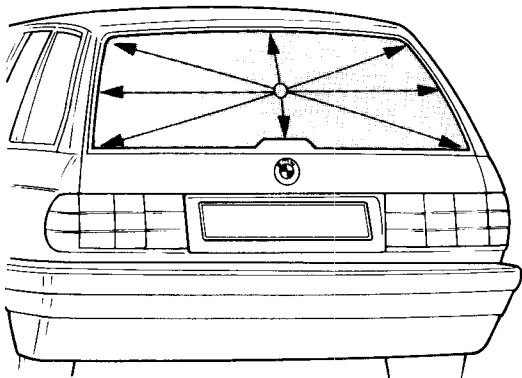

F34 51241

Nur 3er Touring

Sonnenschutzfolie in der oberen linken Ecke der Heckscheibe ansetzen und andrücken. Sonnenschutzfolie ausrichten und Seifenlösung mit der Gummirakel sternförmig ausstreichen.

Hinweis

Beim Ausstreichen der Seifenlösung sternförmig, zuerst die langen und dann die kürzeren Bahnen ausstreichen.

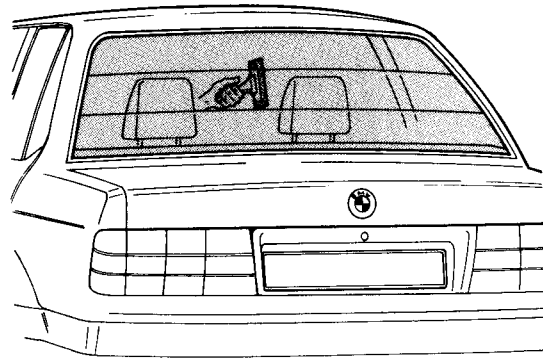

F3451242

Alle Modelle

Um ein schnelleres Trocknen der Sonnenschutzfolie zu ermöglichen, Seifenlösungsreste unter der Sonnenschutzfolie mit der Prorakel ausstreichen. Dazu Sonnenschutzfolie mit Seifenlösung einsprühen und mit der Prorakel ausstreichen.

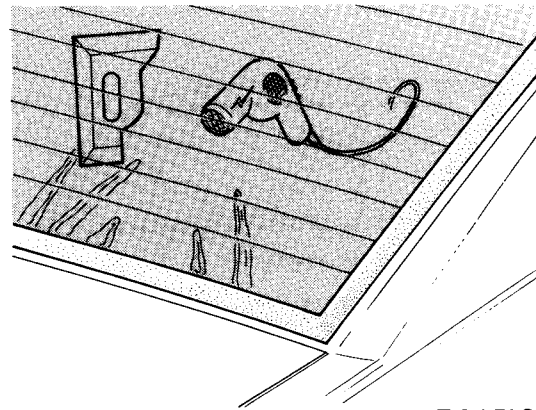

F 34 51 243

Sollten sich vom Rand her Feuchtigkeitsfinger unter die Sonnenschutzfolie ziehen, können diese mit einem Werkstattfön und dem Fünfwegwerkzeug oder der Plastikrakel beseitigt werden.

Werkstattfön in einem Abstand von ca. 50 mm auf den Feuchtigkeitsfinger halten und mit dem Fünfwegwerkzeug die Feuchtigkeit aus dem Finger ausstreichen. Vorgang wiederholen, bis sich keine Feuchtigkeitsfinger mehr bilden.

ACHTUNG

Ein Werkstattfön mit einer Leistung von 2000 W darf höchstens auf Stufe 2 eingestellt werden.

11. Sonnenschutzfolie reinigen

Die Sonnenschutzfolie wird mit Silicone-Polish oder einem Scheibenreinigungsmittel gereinigt.